



### **Forholdsregler**

- Sørg for, at produktet opsættes, placeres og tilsluttes i overensstemmelse med instruktionerne i denne vejledning.
- Anbring produktet på en solid og stabil overflade. Brug kun godkendte Bang & Olufsen stande eller vægbeslag for at undgå personskaade!
- Anbring ikke genstande oven på produktet.
- Udsæt ikke produktet for høj luftfugtighed, regn eller varme.
- Produktet er udelukkende beregnet til indendørsanvendelse under tørre forhold og ved stuetemperatur. Anvendes inden for et temperaturområde på 10-35 °C og i maks. 1500 meters højde.
- Anbring ikke fjernsynet i direkte sollys, da det kan reducere fjernbetjeningsmodtagerens følsomhed.
- Sørg for, at der er plads nok omkring produktet til at sikre tilstrækkelig ventilation.
- Slut ikke strøm til nogen af produkterne i dit system, før du har tilsluttet alle kablerne.
- Forsøg aldrig at åbne produktet. Fjernsynet må kun åbnes af uddannede serviceteknikere.
- Produktet kan kun slukkes helt ved at tage stikket ud af stikkontakten.



## Kære kunde

Denne vejledning indeholder oplysninger om den daglige brug af dit Bang & Olufsen produkt samt tilslutning og betjening af eksternt udstyr. Vi forventer, at din forhandler leverer, installerer og sætter produktet op.

Du kan finde yderligere oplysninger samt relevante spørgsmål og svar om dit produkt på Bang & Olufsens website [www.bang-olufsen.com](http://www.bang-olufsen.com).

Brugerens behov overvejes nøje i forbindelse med design og udvikling af Bang & Olufsens produkter, så vi vil sætte stor pris på at høre om dine erfaringer med dit Bang & Olufsen produkt.

*Kontakt os via vores website*

[www.bang-olufsen.com](http://www.bang-olufsen.com)

*eller skriv til:* Bang & Olufsen a/s  
BeoCare  
Peter Bangs Vej 15  
7600 Struer

*eller fax til:* Bang & Olufsen  
BeoCare  
+45 9785 3911 (fax)

## Indhold

4	Se fjernsyn
6	Tekst-tv
9	BeoLink
19	Avanceret brug
33	Installation – Opsætning















# Brug fjernbetjeningen

Du kan betjene dit fjernsyn med Beo5 eller Beo4. Instruksionerne i denne vejledning beskriver overvejende betjening med Beo5.

















## Betjening med Beo5



-  **TV** Softknap, rør ved displayet for at vælge\*<sup>1</sup>  
Tænd for en kilde, eller vælg en funktion
-  **Gå tilbage gennem Beo5 displaybilleder**
-  **Åbn SCENE-knapper, såsom Zoner eller Højttaler**  
Tryk igen for at gå tilbage
-  **Få vist tal for at vælge kanal eller optagelse**  
Tryk igen for at gå tilbage
-  **Gå tilbage gennem menuer, sæt afspilning på pause med ét tryk, eller stands afspilning med to tryk**
-  **Start afspilning**
-  **Luk alle menuer**
-  **Vælg farvespecifikke funktioner\*<sup>2</sup>**  
Tryk på hjulet ud for farven
-  **Drej for at justere lydstyrken**  
Drej hurtigt mod uret for at slå lyden fra.
-  **Tryk på centerknappen for at acceptere og gemme indstillinger**
-  **Gå trinvist gennem menuer**
-  **Søg bagud eller fremad**  
Optagelser
-  **Gå trinvist gennem kanaler eller optagelser**  
Hold knappen nede for at gå gennem flere kanaler eller optagelser
-  **Standby**

## Betjening med Beo4



-  **TV** I displayet på Beo4 kan du se den aktiverede kilde eller funktion
-  **TV** Tænd for fjernsynet\*<sup>3</sup>
-  **V.MEM** Tænd for en tilsluttet videooptager
-  **0-9** Vælg kanaler, og angiv oplysninger i skærmmenuer
-  **MENU** Åbn hovedmenuen for den aktive kilde
-  **TEXT** Tænd for tekst-tv
-  **Søg bagud eller fremad, eller flyt i menuer**
-  **GO** Accepter og gem indstillinger, og start afspilning
-  **Gå trinvist gennem kanaler, eller flyt i menuer**  
Hold knappen nede for at gå gennem flere kanaler eller optagelser
-  **Vælg farvespecifikke funktioner**
-  **Juster lydstyrken**  
Tryk i midten af knappen for at slå lyden fra
-  **LIST** Få vist ekstra knapper i displayet på Beo4  
Tryk gentagne gange for at se andre knapper
-  **STOP** Gå tilbage gennem menuer, sæt afspilning på pause med ét tryk, eller stands afspilning med to tryk
-  **EXIT** Luk menuer
-  **Standby**

## Gode råd

<sup>1</sup>\* **Om knapper** Lysegrå knapper indikerer, at du skal trykke på en tekst i displayet. Mørkegrå knapper indikerer, at du skal trykke på en fysisk knap.

<sup>2</sup>\* **Farvede knapper** Tryk på hjulet ud for farven for at aktivere en farvet knap.

**Aktuel zone** Angiver den aktuelle zone med det navn, den fik under opsætningen.

**Softknapper** Afhængigt af den aktiverede kilde vises forskellige softknapper i displayet. Rør ved skærmen for at aktivere funktionen.

<sup>3</sup>\* Markerede knapper kan omkonfigureres under opsætningen. Se s. 37.

Min omkonfiguration:

 \_\_\_\_\_

 \_\_\_\_\_

BEMÆRK! Se generelle oplysninger om brug af fjernbetjeningen i den medfølgende vejledning.

Se film, og lyt til forskellige kilder, f.eks. en tilsluttet set-top box eller et musikanlæg.

## Display og menuer

Oplysninger om den valgte kilde vises øverst på skærmen. Du kan justere indstillingerne ved hjælp af skærmmenuerne.

...	TV	Menu
Vælg zone på fjernsynet	Tænd for fjernsynet	Vis menu

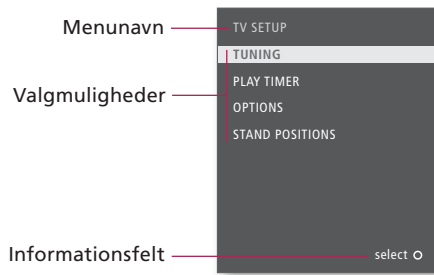

## Naviger i menuer

Når en menu vises på skærmen, kan du flytte mellem valgmulighederne, få vist indstillinger eller angive data.

< >	+	0-9	GO	[Colorful buttons]	BACK
Vælg mulighed/ indstilling	Angiv data		Åbn undermenu/ gem indstilling	Vælg mulighed	Luk menuer* <sup>4</sup>

**Vigtigt** – se flere oplysninger på: [www.bang-olufsen.com](http://www.bang-olufsen.com)

**Fjernbetjening** Instruktionerne i denne vejledning beskriver overvejende betjening med Beo5 fjernbetjeningen, men du kan også betjene fjernsynet med Beo4. På den udfoldelige side i denne vejledning kan du se en oversigt over knapperne på Beo5 og Beo4. Se generelle oplysninger om brug af fjernbetjeningen i den medfølgende vejledning.

<sup>4</sup>\* BEMÆRK! Tryk på STOP for at gå tilbage gennem menuerne.

# Se fjernsyn

Vælg nummeret på en fjernsynskanal, eller skift til en anden kanal eller kilde. Juster lydstyrken, og skift lydtype eller sprog.

Aktiver fjernsynskilden for at bruge disse funktioner



## Betjening med Beo5

**Tænd for fjernsynet**

**Vælg en tv-kanal**

**Åbn en kanalliste**

**Juster lydstyrken**

**Optag her og nu på en optager**

Mens der optages på en tilsluttet optager, kan du samtidig se en anden optagelse, kilde eller tv-kanal.

**Se to kilder**

Øpdel skærmen, så du kan se to kilder på samme tid.











**Sluk for fjernsynet**

Kalibrering af farverne (Automatic Colour Management) kan starte automatisk.









## Gode råd

### Automatic Colour Management

Automatic Colour Management kompenserer automatisk for ændringer i skærmens farver efter ca. 100 timers brug. Sluk ikke for systemet, eller afbryd strømmen, mens der udføres en kalibrering.

TV	Tryk på		
 eller 	0-9	Førige	
Vælg	Aktiver tal	Vælg kanal	Vælg førige kanal
	 	 eller 	0-9 
Hold nede for at åbne kanalliste	Vælg side	Vælg kanal	Accepter
			
Juster lydstyrken. Drej hurtigt mod uret for at slå lyden fra.	Få lyden tilbage ved at dreje hjulet til en af siderne.		
Optag	Optag	STOP	STOP
Start optagelse	Standst optagelse		
Dobbelt-billede	DVD	Byt om	
Tryk på	Vælg kilde	Byt om på billederne	
	Tryk på		

## Betjening med Beo4

TV	Tryk på		
 eller 0-9	0	Førige kanal	
Vælg	Vælg kanal	Førige kanal	
	 	eller 	
Hold nede for at aktivere	Vælg side eller kanal, og accepter		
			
Juster lydstyrken	Tryk i midten af knappen for at slå lyden fra		
RECORD	STOP		
Tryk to gange for at starte	Tryk to gange for at standse		
LIST	DVD	0	
Vælg P-AND-P	Vælg kilde	Byt om på billederne	
	Tryk på		

**To kilder** Du kan åbne to videokilder. Brug **Byt om** til at få det venstre og højre billede til at skifte plads. Brug **BACK** til at lukke funktionen og vælge kilden til venstre. Du kan også bare vælge den kilde, du ønsker at bruge. Se også information om HDMI-kilder på s. 40.

Naviger i tekst-tv ved hjælp af menulinjen øverst på tekst-tv-siden eller piletasterne på Beo5.

Aktiver tekst-tv for at bruge disse funktioner

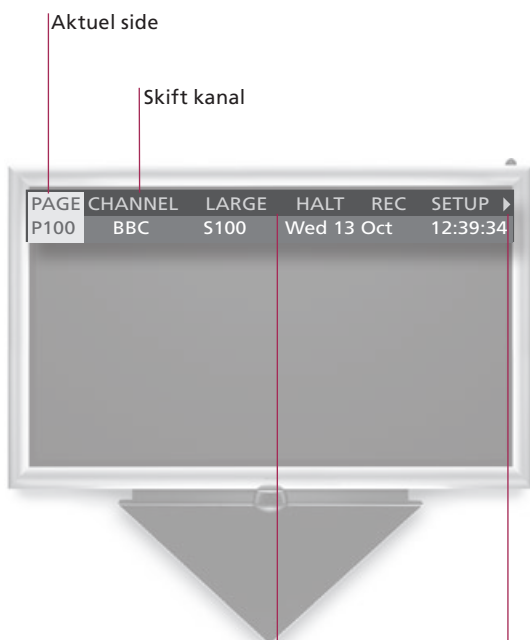

Stop bladrning i undersider

Pilen angiver, at der er flere tilgængelige valgmuligheder. Få vist skjult tekst under REVEAL, og foretag indstillinger under SETUP

## Betjening med Beo5



### Start tekst-tv

Få adgang til startsiden på tekst-tv.

### Flyt til sider

Få adgang til tekst-tv-sider, du gerne vil se.

### Skift tekst-tv-tjeneste<sup>1</sup>

Få adgang til tekst-tv-sider på andre kanaler.

### Stop bladrning i undersider

### Få vist skjulte meddelelser

... m.m.

### Opret MEMO-sider

Der er ni tilgængelige MEMO-sider for hver kanals tekst-tv-tjeneste.\*<sup>2</sup>

### Få vist en MEMO-side

MEMO er kun tilgængelig, hvis du har gemt MEMO-sider.

### Slet en MEMO-side

### Afslut tekst-tv

Afslut tekst-tv-funktionen.

## Ordforklaring

- Beo5 tekst-tv-pegefunktion** Brug de inderste piletaster på Beo5 til at navigere i sidehenvisningerne på en tekst-tv-side. Tryk på **centerknappen** for at gå til en sidehenvisning, og tryk på **BACK** for at gå tilbage.
- <sup>1</sup>\* **Tekst-tv-tjeneste MEMO-sider** Hver kanal har sin egen tekst-tv-tjeneste. Skift nemt mellem tekst-tv-sider på forskellige kanaler. Gem en tekst-tv-side som en MEMO-side, og få hurtigt adgang til den.
- Forstørret tekst-tv** Gør tekst-tv-siden større ved at åbne tekst-tv, flyt til **LARGE** i menulinjen, og tryk gentagne gange på **centerknappen** for at skifte mellem øverste og nederste sidehalvdel og normal sidestørrelse.



## Betjening med Beo4

<b>Tekst</b>				
Tryk gentagne gange for at ændre skærmvisning				
0-9	eller	<	◊	GO
Vælg side		Flyt til PAGE	Vælg side	Gå til indekssider (100, 200, 300 ...)
>	◊	GO	◊	GO
Flyt til CHANNEL, eller flyt til MEMO og derefter til CHANNEL		Åbn kanallisten	Vælg kanal	Accepter
STOP	eller	< >	◊	eller
Stop bladrning	Flyt til HALT	Tryk på	Vælg underside	Start bladrning igen
< >		GO		
Flyt til REVEAL		Accepter		
0-9	< >	GO	GO	< >
Vælg side	Flyt til SETUP	Accepter	Gem aktuel side	Flyt til BACK
< >		◊		
Flyt til CHANNEL eller MEMO		Vælg MEMO-side		
< >	GO	< >	Tryk på	Slet
Flyt til SETUP	Accepter	Vælg MEMO-side		
BACK				
Tryk på				

<b>TEXT</b>				
Tryk på				
0-9	eller	◄	◊	GO
Vælg side		Flyt til PAGE, og vælg		Indekssider
►►	◊	GO	◊	GO
Flyt til CHANNEL, eller flyt til MEMO og derefter til CHANNEL		Tryk, vælg kanal, og accepter		
STOP		◊	eller	0-9
Stop bladrning	Vælg underside, og start bladrning igen			
◄►		GO		
Flyt til REVEAL		Accepter		
0-9	◄►	GO	GO	
Vælg side	Flyt til SETUP	Accepter og gem		
◄►			◊	
Flyt til CHANNEL eller MEMO		Vælg MEMO-side		
◄►	GO	◄►	Tryk på	Tryk to gange
Flyt til SETUP	Tryk på	Vælg side		
EXIT				
Tryk på				

**2\* Tekst-tv-undertekster** Hvis du ønsker automatisk visning af undertekster fra tekst-tv på en bestemt kanal, skal du gemme tekst-tv-siden med disse undertekster som MEMO-side 9.

**Todelt skærm** Tryk på **Tekst** for at skifte mellem todelte skærm og fuld skærm, når tekst-tv er aktiveret.

**BEMÆRK!** Hvis dit fjernsyn er forbundet med et andet fjernsyn via et Master Link kabel, kan de gemte MEMO-sider ikke ses på begge fjernsyn. MEMO-sider skal gemmes manuelt på hvert enkelt fjernsyn.



- 10 BeoLink system
- 12 Tilslut og opsæt et musiksystem
- 14 Tilslut og opsæt et BeoLink system
- 15 Fjernsynet i et linkrum
- 16 To fjernsyn i samme rum



# BeoLink system

Hvis du har et BeoLink system, kan du betjene alle tilsluttede kilder fra både hovedrum og linkrum.

Aktiver hoved- eller linkrumskilder

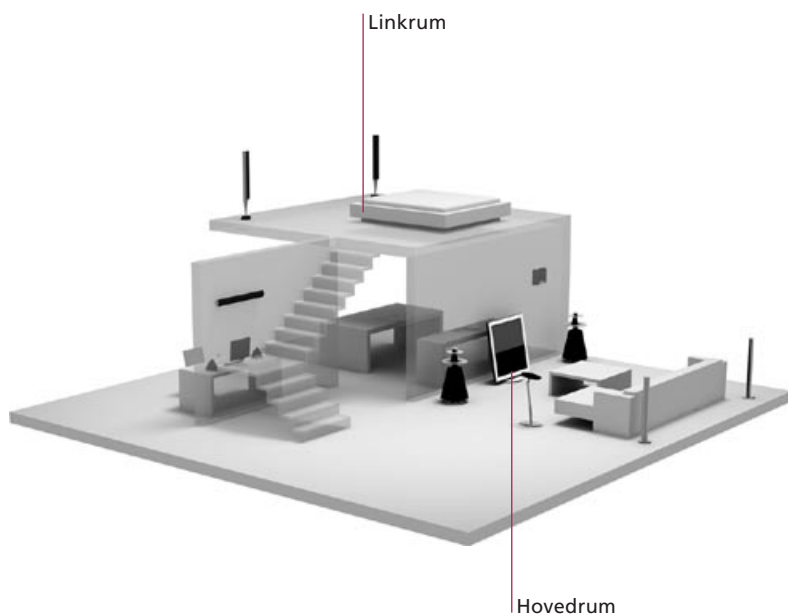

## Betjening med Beo5



### Fjernsynslyd på musiksystemets højttalere

Lyt til lyd fra en fjernsynskilde over musiksystemets højttalere.

### Musik over fjernsynshøjttalerne

Lyt til musik over fjernsynets højttalere.

### Brug en kilde, der findes i ét rum

Aktiver en hoved- eller linkrumskilde fra et linkrum. Kildetyper findes kun i ét rum.

### Brug en linkrumskilde

Aktiver en linkrumskilde fra et linkrum. Kildetyper findes i begge rum.

### Brug en hovedrumskilde

Aktiver en hovedrumskilde fra et linkrum. Kildetyper findes i begge rum.

### Stereolyd i et linkrum

Hvis stereolyd vælges i linkrummet, kan du ikke fordele hovedrumskilder til linkrumssystemet.\*<sup>1</sup>

## Gode råd

**Option**  
**Hovedrumskilde**  
**Linkrumskilde**

Produkterne skal have de rigtige Option-indstillinger for at fungere korrekt. Se s. 12. Dette er den centrale kilde, hvorfra du kan fordele lyd og billede til linkrumskilder.

Denne kilde er placeret i linkrummet, og gennem kilden kan du modtage lyd og billede fra tilsluttede hovedrumskilder.

**Musiksystem**

Det er kun Bang & Olufsen musiksystemer med Master Link, der understøtter integration med fjernsynet.

...	TV	
Vælg zone for musiksystemets højttalere	Vælg videokilde	
...	CD	
Vælg zone for fjernsynshøjttalere	Vælg lydkilde	
RADIO		
Vælg kilde	Betjen kilde, som du plejer	
TV		
Vælg kilde	Betjen kilde, som du plejer	
Link	TV	
Tryk på	Vælg kilde	Betjen kilde, som du plejer
TV	AV	DTV
Tænd for fjernsynet	Tryk på	Vælg hovedrumskilde



## Betjening med Beo4

LIST	TV	
Vælg AV <sup>*2</sup>	Vælg videokilde	
LIST	CD	
Vælg AV <sup>*2</sup>	Vælg lydkilde	
RADIO		
Vælg kilde	Betjen kilde, som du plejer	
TV		
Vælg kilde	Betjen kilde, som du plejer	
LIST	TV	
Vælg LINK <sup>*2</sup>	Vælg kilde	Betjen kilde, som du plejer
TV	LIST	DTV
Tænd for fjernsynet	Vælg AV <sup>*2</sup>	Vælg hovedrumskilde

<sup>1\*</sup> **Lyd** Lyd, som fordeles fra en videokilde i hovedrummet, f.eks. en set-top box, til linkrummet, udsendes normalt i mono. Du kan dog også vælge stereolyd.

**Ændringer i linkrumsopsætning** Hvis du flytter dine linkrumsprodukter til andre rum, skal du huske at få din Beo5 fjernbetjening rekonfigureret hos din Bang & Olufsen forhandler.

<sup>2\*</sup> **BEMÆRK!** For at få vist AV og LINK på Beo4 skal du først føje den til fjernbetjeningens liste over funktioner. Se vejledningen til Beo4.

Hvis du slutter et kompatibelt musiksystem fra Bang & Olufsen til fjernsynet ved hjælp af et Master Link kabel, opnår du fordelene ved et integreret musik- og videosystem.

### 1. Tilslut musiksystemet

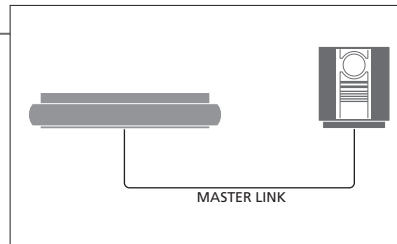

Slut et Master Link kabel til stikkene mærket MASTER LINK på fjernsynet og musiksystemet.

### 2. Indstil Option for fjernsyn

Hvis dit fjernsyn er blevet sat op i et AV-system, skal det indstilles til den korrekte Option. Sæt hele systemet på standby først, og stil dig foran fjernsynet.

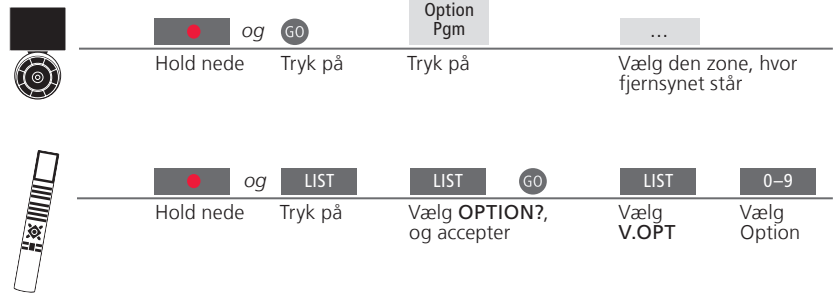

### 3. Indstil Option for musiksystem

Indstil musiksystemet til den korrekte Option. Sæt hele systemet på standby først, og stil dig foran musiksystemet.

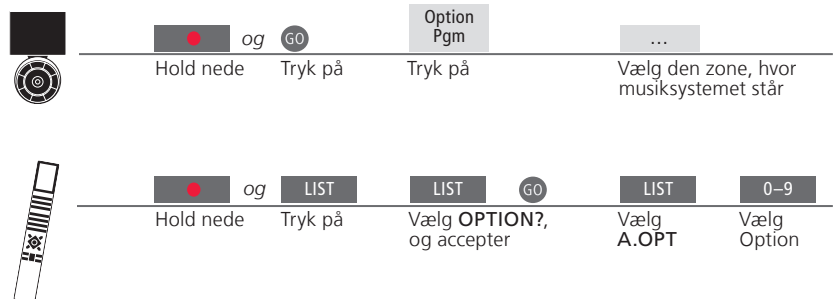

## Gode råd

#### Højtalere til fjernsyn og musiksystem

Afspil en cd på dit musiksystem ved hjælp af de højtalere, der er tilsluttet fjernsynet, eller tænd for et fjernsynsprogram, og send lyden til højtalerne i dit musiksystem.

#### Valg af Option

Hvis du har en Beo4 fjernbetjening, kan Option for fjernsynet være 1, 2 eller 4 i et hovedrum og 5 eller 6 i et linkrum. Option for musiksystemet kan være 0, 1, 2, 5 eller 6. Se også s. 15.

Musiksystemet og fjernsynet kan placeres i det samme rum eller i to rum, hvor fjernsynet placeres i det ene rum, og musiksystemet med et sæt højttalere placeres i det andet.

### Vælg Option

Inden du kan indstille den korrekte Option med Beo5 fjernbetjeningen, skal du vælge den zone, hvor dit produkt står. Se s. 12. På denne side kan du få et overblik over mulighederne, så du kan indstille den korrekte Option med Beo4 fjernbetjeningen.

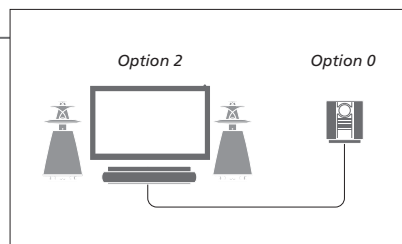

Fjernsynet og musiksystemet opsættes i samme rum med alle højttalere tilsluttet fjernsynet. Indstil fjernsynet til Option 2 og musiksystemet til Option 0.

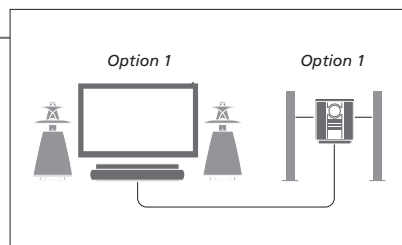

Fjernsynet (med eller uden ekstra højttalere) og musiksystemet (med et tilsluttet sæt højttalere) sættes op i det samme rum. Indstil fjernsynet til Option 1 og musiksystemet til Option 1.

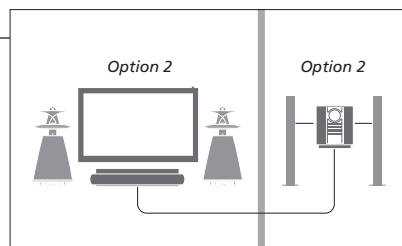

Musiksystemet opsættes i et rum, og fjernsynet (med eller uden ekstra højttalere) opsættes i et andet. Indstil fjernsynet til Option 2 og musiksystemet til Option 2.

**Option** Se oplysninger om Option 4, 5 og 6 på s. 15-16.

**BEMÆRK!** Det er ikke alle Bang & Olufsen musiksystemer, der understøtter integration med fjernsynet.

Tilslut og opsæt et BeoLink system for at se billeder og høre lyd i linkrum.  
Du kan f.eks. slutte fjernsynet i stuen til et andet videosystem eller til et sæt højttalere i et andet rum.

### Foretag linktilslutninger

Det er nødvendigt at slutte en RF-linkforstærker til hovedrumsfjernsynet og linkrumsfjernsynet for at fordele videosignaler til linkrum.\*<sup>1</sup>

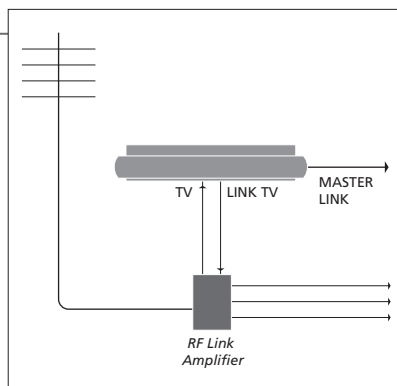

Slut Master Link kablet til stikket mærket MASTER LINK på fjernsynet.  
Slut et almindeligt antennekabel til stikket mærket LINK TV i det primære tilslutningspanel for at fordele videosignaler til linkrum. Træk derefter antennekablet til RF-linkforstærkeren, og Master Link kablet til linkrummet. Følg den vejledning, som er vedlagt udstyret til linkrummet.

### Tænd for systemmodulatoren

Hvis du har en musikopsætning, såsom BeoLink Active/Passive, og du vælger at sætte et ikke-linkbart fjernsyn op i samme rum, skal du sætte systemmodulatoren på TIL. Fabriksindstillingen er AUTO, og den skal anvendes, hvis du bruger et linkbart fjernsyn fra Bang & Olufsen.

Vælg ØVRIGE MULIGHEDER i menuen TV-OPSÆTNING

Vælg LINK i menuen TILSLUTNINGER

Vælg MODULATOR

Få vist TIL  Accepter

### Skift linkfrekvens

Hvis f.eks. en tv-kanal i dit område sendes på samme frekvens som fabriksindstillingen for BeoLink systemet (599 MHz), skal du indstille systemmodulatoren på en ledig frekvens.\*<sup>2</sup>

Vælg ØVRIGE MULIGHEDER i menuen TV-OPSÆTNING

Vælg LINK i menuen TILSLUTNINGER

Vælg FREKVENNS

Find ledig frekvens  Accepter

## Gode råd

**\* Tilsluttet udstyr** Hvis der allerede er sluttet et musiksystem til stikket MASTER LINK, og du ønsker at tilslutte flere produkter, skal du dele Master Link kablet i to og forbinde dem med kablet fra linkrummet ved hjælp af en særlig samledåse. Kontakt din Bang & Olufsen forhandler for at få hjælp.

**\* Linkfrekvens** Når du ændrer linkfrekvensen på hovedrumsfjernsynet, skal du sørge for, at linkfrekvensen i linkrummet er den samme.

**BEMÆRK!** Kun kilder med et analogt signal kan fordeles fra hovedrumsfjernsynet til linkrumssystemet.

Hvis du har et BeoLink system, kan du betjene alle tilsluttede systemer via fjernsynet i et linkrum.

### Tilslut et linkrumsfjernsyn

Følg denne fremgangsmåde, når du tilslutter fjernsynet til brug i et linkrum.

- 1 Sæt linkrumsfjernsynets stik i stikkontakten.
- 2 Programmer linkrumsfjernsynet til den rigtige Option vha. fjernbetjeningen.
- 3 Tag linkrumsfjernsynets stik ud af kontakten.
- 4 Foretag de nødvendige tilslutninger.
- 5 Sæt linkrumsfjernsynets stik i stikkontakten igen.

### Indstil Option for et linkrumsfjernsyn

For at hele systemet kan fungere korrekt, er det vigtigt at sørge for, at fjernsynet i linkrummet er indstillet til den korrekte Option, før du slutter det til systemet i hovedrummet. Stil dig foran linkrumsfjernsynet.

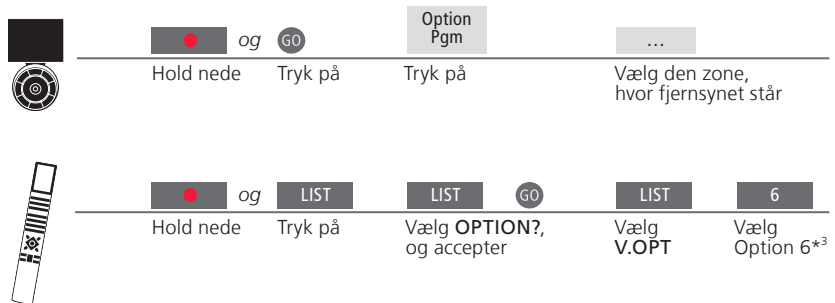

**Timerprogrammering** Programmer en timerindstilling på fjernsynet i hovedrummet.

<sup>3\*</sup> BEMÆRK! Hvis du har en Beo4, og du tilslutter fjernsynet til brug i et linkrum, hvor andre linksystemer allerede er tilsluttet (såsom højttalere), skal du indstille fjernsynet til Option 5 i stedet.

## To fjernsyn i samme rum

Hvis du har to fjernsyn i det samme rum og bruger samme fjernbetjening til begge fjernsyn, er det vigtigt, at fjernsynene er indstillet til hver sin Option, så de virker korrekt.

### Indstil den rigtige Option

Hvis du anbringer et fjernsyn i et rum, hvor du i forvejen har et Bang & Olufsen fjernsyn, og kommandoer fra fjernbetjeningen kan modtages af begge fjernsyn, skal du ændre Option-indstillingen på det ene fjernsyn for at undgå at aktivere begge fjernsyn samtidig. Stil dig foran det sekundære fjernsyn.

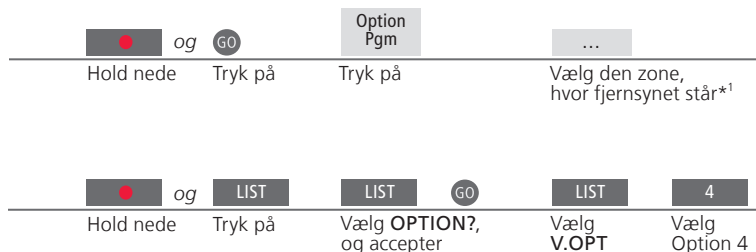

### Beo5 – betjen fjernsynene

Som regel kan du aktivere en kilde blot ved at trykke på den relevante kildeknop, men hvis du har to fjernsyn i det samme rum, skal du først huske at vælge zonen for det fjernsyn, du ønsker at bruge (hvis du har en Beo5).

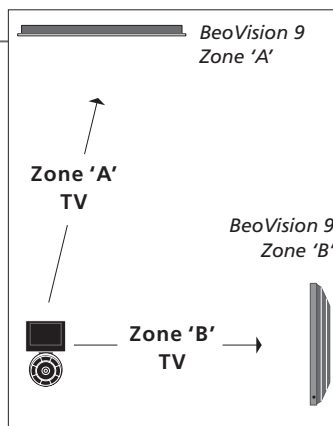

## Gode råd

### Tekst-tv med Option 4

For at bruge tekst-tv på et fjernsyn, der er indstillet til Option 4, skal du indstille Beo4 til VIDEO 3. Det begrænser de Beo4 funktioner, der kan bruges sammen med fjernsyn, som er indstillet på en anden Option. Se flere oplysninger i vejledningen til Beo4.

### Beo4 – betjen fjernsynet i Option 4

Som regel kan du aktivere en kilde blot ved at trykke på den relevante kildeknop, men hvis dit fjernsyn er indstillet til Option 4, skal du gøre følgende for at aktivere en kilde med Beo4. Hvis du ønsker en separat fjernbetjening til det ene fjernsyn, skal du kontakte din Bang & Olufsen forhandler.

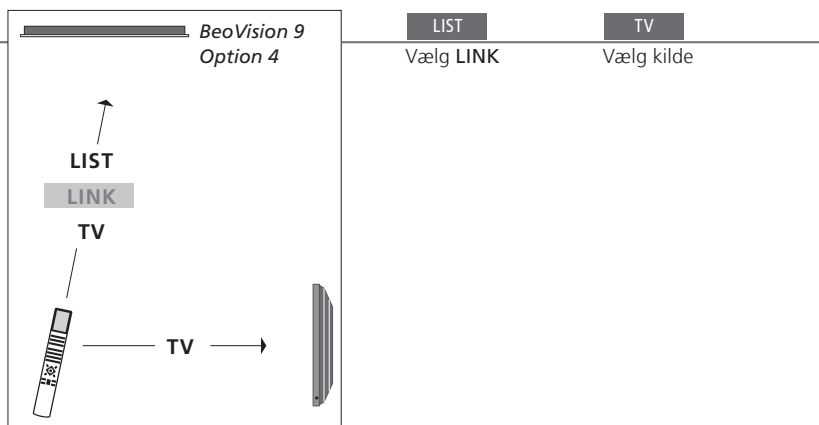

**LINK på Beo4** For at få vist LINK på Beo4 skal du først føje den til fjernbetjeningens liste over funktioner. Se yderligere oplysninger i vejledningen til Beo4.

<sup>1\*</sup> BEMÆRK! Kontakt din Bang & Olufsen forhandler for oplysninger om valg af zone.



- 20 Surround sound og hjemmebiograf
- 21 Lydtype
- 22 Wake-up Timer
- 23 Tænd/sluk via timer
- 24 Rediger og tilføj tv-kanaler
- 25 Juster billed- og lydindstillinger
- 26 Kalibrer skærmens farvegengivelse
- 27 Pinkodesystemet
- 28 Tuneropsætning
- 30 Betjen andet udstyr med Beo5 eller Beo4

## Surround sound og hjemmebiograf

Når du tilføjer Bang & Olufsen højttalere og en projektor, kan du forvandle dit fjernsyn til en hjemmebiograf med surround sound. Du kan også vælge et billedformat for at tilpasse fjernsynsoplevelsen.

### Vælg højttalere til filmlyd

Fjernsynet vælger automatisk den optimale lyd, når du vælger en kilde, men du kan selv vælge en tilgængelig højttalerkombination, der passer til den kilde, du bruger.

Åbn **Scene** i displayet på Beo5\*<sup>1</sup> → Vælg **Højttaler** i displayet → Vælg højttalerkombination\*<sup>2</sup>

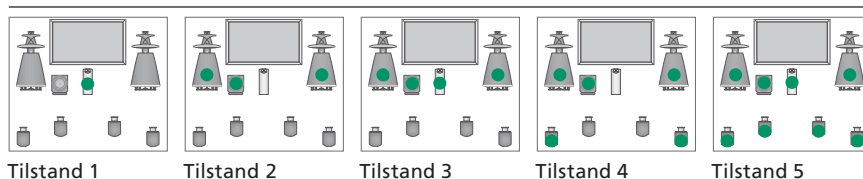

### Vælg billedformat

Fjernsynet tilpasser automatisk billedet, så det fylder så meget som muligt af skærmen, når du vælger en kilde, men du kan også selv vælge et format.

Åbn **Scene** i displayet på Beo5\*<sup>1</sup> → Vælg **Billede** i displayet → Vælg format\*<sup>2</sup> → Juster billedet op eller ned



### Skift til hjemmebiograf

Flyt billedet fra en tilsluttet fjernsynsskærm til en tilsluttet projektorskærm.

Åbn **Scene** i displayet på Beo5\*<sup>1</sup> → Vælg **Biograf** i displayet → Vælg **Biograf** for at skifte mellem hjemmebiograf og fjernsynstilstand

## Gode råd

<sup>1\*</sup> **Menuen Scene** Vælg **FORMAT** for billedformater og hjemmebiograf og **SPEAKER** for højttalerkombinationer på Beo4.

<sup>2\*</sup> **Optimer og Variant** Højttalerkombinationen eller billedformatet optimeres, hvis du trykker på **Optimer** på Beo5. Tryk på **GO** på Beo4. Hver gang du trykker på **Variant** på Beo5, vælger du en variant af **Standard**. Tryk på ◀ eller ▶ på Beo4.

**Skift tilstand** Tryk på **LIST**, indtil **FORMAT** vises, og tryk derefter på **0** for at skifte mellem hjemmebiograf og fjernsynstilstand på Beo4.

**BEMÆRK!** Hvis du kun har sluttet to fronthøjttalere til fjernsynet, kan du vælge **Tilstand 1-3**. Du kan slutte op til to BeoLab subwoofere til dit fjernsyn.

Skift mellem tilgængelige lydtyper, mens du ser fjernsyn.

## Skift lydtype eller sprog

Skift mellem tilgængelige lydtyper og sprog.

Lyd

Åbn lydtype

Lyd

Tryk gentagne gange for at vælge

---

## Lydtype eller sprog

Gem din foretrukne lydtype, når du indstiller tv-kanaler. Se s. 24.

## Wake-up Timer

Du kan få fjernsynet til at tænde automatisk med Wake-up Timeren. En Wake-up Timer aktiveres kun en gang, varer en time og slettes, når den er blevet udført.

### Angiv en Wake-up Timer

Vælg kilde, kanalnummer og starttidspunkt

→ Åbn menuen  
TV-OPSÆTNING

→ Vælg menuen  
TÆND/SLUK VIA  
TIMER

→ Vælg menuen  
WAKE-UP TIMER

→ Angiv og accepter  
indstillinger

### Kontroller eller slet en Wake-up Timer

Kontroller eller slet indstillingerne for en  
Wake-up Timer

→ Åbn menuen  
TV-OPSÆTNING

→ Vælg menuen  
TÆND/SLUK VIA  
TIMER

→ Vælg menuen  
WAKE-UP TIMER

→ Rediger og accepter  
indstillinger

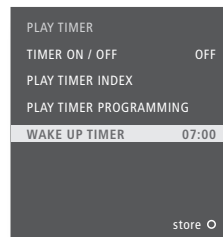

## Gode råd

**Wake-up Timer** En Wake-up Timer gælder kun for det fjernsyn, den er blevet programmeret på. Sørg for, at uret er indstillet til det rigtige klokkeslæt, så Wake-up Timeren udføres korrekt.

**BEMÆRK!** Fjernsynet kan ikke indstilles til tidsindstillet afspilning eller tidsindstillet standby, før Wake-up Timeren er blevet udført eller deaktiveret.

Du kan indstille dit fjernsyn til at tænde og slukke automatisk ved at programmere tidsindstillet afspilning eller tidsindstillet standby i hovedrummet.

**Tidsindstillet afspilning og standby** → Indstil dit fjernsyn til at tænde og slukke automatisk på samme dag og tidspunkt hver uge. → Åbn menuen TV-OPSÆTNING, og vælg menuen TÆND/SLUK VIA TIMER → Vælg menuen MANUEL PROGRAMMERING → Vælg kilde → Angiv og accepter indstillinger

Kildenavnene svarer til det, kilderne er registreret som i menuen TILSLUTNINGER

TV  
DTV  
DTV2 (V.AUX)  
V.MEM  
DVD/DVD2  
V.AUX2  
CD  
N.MUSIC  
N.RADIO  
A.MEM  
RADIO  
DTV RADIO  
STANDBY

**Aktiver Tænd/sluk via timer** → Indstil timeren på TIL, hvis fjernsynet skal timerindstilles. → Åbn menuen TV-OPSÆTNING → Vælg menuen TÆND/SLUK VIA TIMER → Vælg menuen TIMER TIL/FRA → Vælg TIL, og accepter

**Få vist, rediger eller slet en timer** → Få vist, rediger eller slet en timer fra listen over indstillinger, du har angivet. → Åbn menuen TV-OPSÆTNING → Vælg OVERSIGT i menuen TÆND/SLUK VIA TIMER → Vælg timer → Rediger indstillinger eller slet timer

**Tænd/sluk via timer** Angiv op til seks timerindstillinger. Sørg for, at uret er indstillet til det rigtige klokkeslæt, så timerne udføres korrekt. Se s. 48. Fjernsynet kan ikke indstilles til tidsindstillet afspilning eller tidsindstillet standby, før Wake-up Timeren er blevet udført eller deaktiveret.

**BEMÆRK!** Linkrumssystemer kan også programmeres til tidsindstillet afspilning eller tidsindstillet standby. Du skal dog programmere timere på dit hovedrumssystem og aktivere dem på dit linkrumssystem.

## Rediger og tilføj tv-kanaler

Du kan ændre den rækkefølge, som kanalerne vises i, og give dem et navn du selv vælger. Du kan også slette en kanal og tilføje nye kanaler. Forudindstil op til 99 tv-kanaler på hvert sit kanalnummer.

### Flyt en kanal

Du kan flytte tv-kanaler til de ønskede kanalnumre.

→ Åbn menuen  
TV-OPSÆTNING

→ Vælg REDIGER  
PROGRAMMER  
i menuen  
PROGRAM-  
INDSTILLING

→ Vælg kanal

→ Følg instruktionerne  
på skærmen

### Navngiv en kanal

Navngiv tv-kanalerne, så de er nemme at finde.

→ Åbn menuen  
TV-OPSÆTNING

→ Vælg REDIGER  
PROGRAMMER  
i menuen  
PROGRAM-  
INDSTILLING

→ Vælg  
kanal

Tryk på 

→ Angiv og accepter  
indstillinger

### Slet en kanal

Slet kanaler, du ikke ønsker at beholde.

→ Åbn menuen  
TV-OPSÆTNING

→ Vælg REDIGER  
PROGRAMMER  
i menuen  
PROGRAM-  
INDSTILLING

→ Vælg kanal

→  Flyt  Tryk to  
gange for  
at slette

### Juster indstillede kanaler

Finjuster kanalmodtagelsen, angiv tilstedeværelsen af kodede kanaler, og vælg lydtyper etc.

→ Åbn menuen  
TV-OPSÆTNING

→ Vælg MANUEL  
SØGNING i  
menuen  
PROGRAM-  
INDSTILLING

→ Vælg punkt

→ Følg instruktionerne  
på skærmen

### Genindstil via automatisk søgning

Genindstil alle tv-kanaler automatisk. Bemærk, at alle dine kanalindstillinger forsvinder.

→ Åbn menuen  
TV-OPSÆTNING

→ Vælg menuen  
PROGRAM-  
INDSTILLING

→ Vælg menuen  
AUTOMATISK  
SØGNING

→ Start automatisk  
søgning

### Tilføj nye kanaler

Tilføj kanaler, som f.eks. er blevet flyttet af udbyderen. Indstil kanaler via menuen TILFØJ KANALER, hvis du ikke ønsker at ændre de allerede indstillede kanaler, og hvis du vil beholde kanalnavne, rækkefølge og indstillinger, der er gemt for disse kanaler.

→ Åbn menuen  
TV-OPSÆTNING

→ Vælg menuen  
PROGRAM-  
INDSTILLING

→ Vælg menuen  
TILFØJ KANALER

→ Start tilføjelse af  
kanaler

## Gode råd

- MANUEL SØGNING** Under MERE i menuen MANUEL SØGNING kan du få adgang til menupunkterne FINJUSTERING, (DEKODER), (TV-SYSTEM) og LYD.
- TV-SYSTEM** Hvis punktet TV-SYSTEM vises, skal du sørge for, at det korrekte sendesystem vises, inden du begynder søgningen: B/G (PAL/SECAM BG), I (PAL I), L (SECAM L), M (NTSC M) og D/K (PAL/SECAM D/K). Få yderligere oplysninger hos din forhandler.

**BEMÆRK!** Hvis kanaler udsendes med to lydspor, og du ønsker begge sprog, kan du gemme kanalen to gange – én gang for hvert sprog.

Billed- og lydindstillinger er fabriksindstillet på værdier, der passer til de fleste fjernsyn. Hvis du har behov for det, kan du dog justere disse indstillinger, så de passer til dig.

## Juster billede

Juster lys, farve og kontrast. Se oplysninger om billedformat på s. 20. Justering af indstillingen for TINT gælder kun den aktuelle kanal.

→ Åbn menuen TV-OPSÆTNING

→ Vælg menuen ØVRIGE MULIGHEDER

→ Vælg menuen BILLEDJUSTERING

→ Angiv og accepter indstillinger

## Fjern billedet

Fjern billedet midlertidigt fra skærmen.

→ Åbn Scene i displayet på Beo5

→ Vælg Billede

→ Vælg Billede fra for at fjerne/gendanne billedet

## Juster lyd

Forudindstil lydstyrke, bas, diskant eller loudness, op til to tilsluttede BeoLab subwoofere og to højttalerkombinationer som standard. Indholdet af menuen LYD varierer, alt efter hvilket udstyr der er tilsluttet fjernsynet. Se også s. 20 om højttalerkombinationer.

→ Åbn menuen TV-OPSÆTNING

→ Vælg LYD i menuen ØVRIGE MULIGHEDER

→ Vælg menuen JUSTERING

→ Angiv og accepter indstillinger

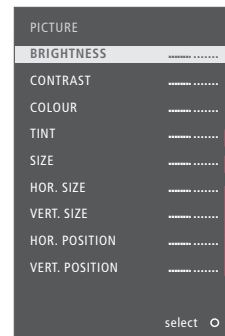
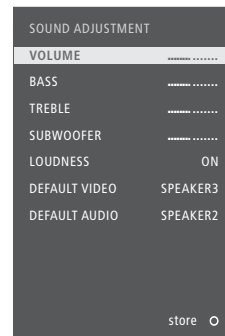

— Kun NTSC-signal  
 — Kun 1080p/i- eller 720p-signal  
 — Kun VGA-signal

### Midlertidige indstillinger

Hold knappen **BACK** inde i stedet for **centerknappen**, når du accepterer indstillinger, hvis du kun vil gemme billed- og lydindstillinger, indtil du slukker for fjernsynet.

### STAND. VIDEO

Den valgte højttalerkombination i undermenuen STAND. VIDEO aktiveres automatisk, når du tænder for en videokilde, der er tilsluttet fjernsynet.

### STAND. AUDIO

Den valgte højttalerkombination i undermenuen STAND. AUDIO aktiveres automatisk, når du tænder for en audioskilde, der er tilsluttet fjernsynet.

**BEMÆRK!** Lad ikke stillbilleder, som f.eks. logoer, videospil, computerbilleder og almindelige billeder i 4:3-format, blive stående på skærmen i længere tid. Det kan resultere i permanente efterbilleder på skærmen.

## Kalibrer skærmens farvegengivelse

Automatic Colour Management sørger for, at skærmen altid har perfekte farver. I forbindelse med kalibrering svinger en sensorarm ned fra fjernsynsrammen, og en bjælke på skærmen skifter mellem forskellige gråtonede farver.

### Automatisk kalibrering

Efter ca. 100 timers brug udfører fjernsynet automatisk en kalibrering, når du trykker på standbyknappen.

→ Vi anbefaler, at du lader fjernsynet udføre kalibreringen automatisk i stedet for manuelt.

### Manuel kalibrering

Menuen AUTO COLOUR MANAGEMENT bliver tilgængelig, når fjernsynet er i fjernsynstilstand og har været tændt i mere end to minutter.

→ Åbn menuen  
TV-OPSÆTNING

→ Vælg menuen  
ØVRIGE  
MULIGHEDER

→ Aktiver AUTO  
COLOUR  
MANAGEMENT

→ Kalibreringsprocessen  
starter\*<sup>1</sup>

### Efter manuel kalibrering

→ Sensorarmen trækkes tilbage, og fjernsynet vender tilbage til den sidst anvendte kilde

→ KALIBRERING FULDFØRT vises kortvarigt på skærmen

## Gode råd

- <sup>1\*</sup> **Manuel kalibrering** Al tekst fjernes fra skærmen, sensorarmen svinger ned, og kalibreringen begynder.
- Kalibrering mislykkedes** Hvis sensorarmen ikke svinger helt ned, udføres kalibreringen ikke, og sensorarmen trækkes tilbage. Hvis kalibreringen startede automatisk, vil fjernsynet forsøge at udføre kalibreringen næste gang, der slukkes for det.

BEMÆRK! Sluk aldrig for systemet, eller afbryd strømmen, mens der udføres en kalibrering.

Pinkodesystemet forhindrer folk, som ikke kender pinkoden, i at bruge fjernsynet. Når pinkodesystemet er aktiveret, og strømmen til fjernsynet har været afbrudt i 15-30 minutter, træder systemet i kraft.

## Aktiver pinkodesystemet

Indtast en firecifret pinkode for at aktivere systemet.

→ Åbn menuen  
TV-OPSÆTNING



Tryk to gange



Tryk på

→ Indtast en firecifret  
kode, og accepter

→ Indtast koden igen,  
og accepter

## Skift pinkoden

Skift den valgte pinkode.\*<sup>1</sup>

→ Åbn menuen  
TV-OPSÆTNING



Tryk to gange



Tryk på

→ Indtast pinkode,  
accepter, og vælg  
NY PINKODE

→ Indtast en ny kode,  
accepter, indtast  
koden igen, og  
accepter igen

## Slet pinkoden

Slet den valgte pinkode.

→ Åbn menuen  
TV-OPSÆTNING



Tryk to gange



Tryk på

→ Indtast pinkode, og  
accepter

→ Vælg SLET PINKODE,  
og accepter

## Indtast pinkoden

Hvis du ikke kan tænde for fjernsynet, efter strømmen har været frakoblet, skal du vente 30 sekunder og prøve igen.

→ Indtast pinkode

→ Accepter

## Hvis du glemmer pinkoden

Kontakt din Bang & Olufsen forhandler for at modtage en femcifret masterkode.



→ Hold knappen nede,  
når fjernsynet beder  
om en pinkode, for at  
få vist de fem felter\*<sup>2</sup>

→ Indtast den  
femcifrede  
masterkode

→ Accepter sletning af pinkoden, og aktiver derefter pinkodesystemet igen

<sup>1</sup>\* **Skift pinkode** Hvis du ændrer pinkoden mere end fem gange inden for tre timer, bliver menuen PINKODE utilgængelig i tre timer, medmindre fjernsynets stik tages ud af stikkontakten.

**Forkert pinkode** Hvis du indtaster koden forkert fem gange i træk, slukker fjernsynet i tre timer. I dette tidsrum er betjening ikke mulig. Hvis fjernsynets stik tages ud af stikkontakten, nulstilles den tre timer lange periode.

**BEMÆRK!** Hvis du bliver bedt om at indtaste en pinkode, første gang du tænder for fjernsynet, skal du kontakte din Bang & Olufsen forhandler. Tryk på **BACK** for at annullere indtastning af pinkoden og rydde indlæsefelterne. Tryk på **STOP** på Beo4.

<sup>2</sup>\* Hold **◀** nede på Beo4 for at få vist de fem felter.

Deaktiver TV- eller DVB-tuneren, hvis din TV- eller DVB-kilde er en ekstern enhed som f.eks. en set-top box.

### Deaktiver den interne tuner

Hvis du deaktiverer tv-tuneren, kan du aktivere en tilsluttet ekstern enhed med knappen **TV**.

Hvis du deaktiverer DVB-tuneren, kan du aktivere en tilsluttet ekstern enhed med knappen **DTV**.

→ Åbn menuen  
TV-OPSÆTNING

→ Vælg  
TUNEROPSÆTNING  
i menuen ØVRIGE  
MULIGHEDER

→ Aktiver/deaktiver  
TV-TUNER

→ Aktiver/deaktiver DVB,  
og accepter

---

## Gode råd

### Deaktiver TV- eller DVB-tuner

Hvis du deaktiverer både tv-tuneren og DVB-tuneren, kan du aktivere en ekstern enhed, der fungerer som en tuner, enten med knappen **TV** eller med knappen **DTV**.

### Menuen PROGRAM-INDSTILLING

Menuen PROGRAMINDSTILLING er kun tilgængelig, hvis tv-tuneren er aktiveret. Se s. 50.

**BEMÆRK!** Hvis du har tilsluttet en Bang & Olufsen harddiskoptager til dit fjernsyn, frarådes det at deaktivere tv-tuneren.



## Betjen andet udstyr med Beo5 eller Beo4

Den indbyggede Peripheral Unit Controller fungerer som en tolk mellem tilsluttet videoudstyr (f.eks. en set-top box, en optager eller en dvd-afspiller) og Bang & Olufsen fjernbetjeningen.

### Betjening med Beo5

Udstyrets hovedfunktioner kan betjenes med en fjernbetjening fra Bang & Olufsen. Det er muligvis ikke alle funktioner, der understøttes.

→ Vælg kilde → Vælg funktion

### Vis menuoverlay\*<sup>1</sup>

Hvis du har en Beo4, giver menuoverlayen dig hurtig adgang til valgte funktioner.

→ Vælg tilsluttet udstyr → **Menu** eller  → Vælg funktion

### Direkte betjening med Beo4

Aktiver en funktion uden menuoverlayen. Det tilsluttede udstyr skal være tændt.

Tryk på en farvet knap for at aktivere en funktion →  → Vælg kanal → eller  Hold knappen nede for at se en programoversigt



## Gode råd

**\* Menuoverlay** Menuoverlayen viser dig dine valgmuligheder for en valgt kilde. Du kan kun åbne menuoverlayen på skærmen med Beo4. Med Beo5 har du adgang til de relevante funktioner via displayet på Beo5. Du kan ikke åbne overlayen i linkrum. I stedet skal du trykke på den ønskede knap eller GO efterfulgt af et tal.

**BEMÆRK!** Tuneropsætningen og indstillingerne i menuen TILSLUTNINGER bestemmer, hvilken kildeknap du skal trykke på for at aktivere en ekstern enhed. Se s. 28 og 37.

Brug fjernbetjeningen fra Bang & Olufsen for at få adgang til funktioner i produkter, der ikke er fra Bang & Olufsen.

### Brug produktets menuer

Betjen menuen i et tilsluttet produkt via fjernbetjeningen. På Beo4 skal du måske trykke på **EXIT** i stedet for **STOP** for at gå tilbage til den forrige menu.

→ Åbn produktets menu



### Videoptager/dvd-afspiller

Tænd for produktet, start og stands afspilning, og søg frem og tilbage.

→ Tænd for udstyret

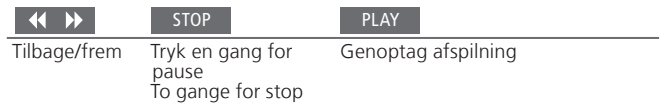

### Optag her og nu

Du kan foretage en optagelse her og nu af et program fra en hvilken som helst kilde eller kanal. Uanset om du vælger at se, hvad du optager, skifter til en anden kilde eller sætter systemet på standby, vil optagelsen fortsætte. For at få den bedste mulige optagelse skal du kontrollere, at videoptageren er indstillet til det rigtige input. Hvis du forsøger at skifte til en anden fjernsynskilde under optagelsen, vises OPTAGELSE på skærmen.

→ **Optag**  
Tryk to gange

→ Vælg kilde

→ Vælg videoptager

→ **STOP**  
Tryk to gange for at standse optagelse

### Optag fra videoptagerens tuner

Kanaler, du ønsker at optage fra, skal gemmes såvel i videoptagerens tuner som i fjernsynets tuner. Optagelsen styres af videoptageren. For at sikre at optagelsen finder sted, skal du huske at vælge korrekt indstilling for indgangsvælgeren. Se vejledningen til videoptageren for yderligere oplysninger om optagelse.

→ Vælg videoptager

→ **Optag**  
Tryk to gange

→ Du kan skifte til standby/  
gå tilbage til optagelse

→ **STOP**  
Tryk to gange for at standse optagelse

#### <sup>2\*</sup> Beo4 Tænd eller sluk

På Beo4 skal du trykke på **GO**, inden du trykker på piletasterne. Med nogle tilsluttede produkter skal du trykke på **GO** og derefter på **0** på Beo4 for at tænde og slukke for produktet.

#### Optag på en anden optager

Hvis du ønsker at optage fra en anden videoptager, der er tilsluttet AV2-stikket, skal du trykke på **Optag2** på Beo5. Tryk på **Optag2** og derefter to gange på **STOP** for standse optagelsen.

**BEMÆRK!** Se også den vejledning, der følger med det tilsluttede produkt. Kontakt din Bang & Olufsen forhandler for flere oplysninger om understøttede produkter.



- 
- 34 Fjernsynsopsætning
  - 36 Udvid opsætningen
  - 38 Opsæt ekstraudstyr
  - 40 Tilslutningspaneler
  - 42 Stik til midlertidige tilslutninger
  - 44 Førstegangsopsætning af fjernsynet
  - 46 Højtaleropstilling
  - 48 Yderligere indstillinger
  - 50 Skærmmenuer
  - 50 Rengøring

Følg retningslinjerne for placering og tilslutning, der er beskrevet på denne og de følgende sider.

### Træk kabler

Når du slutter eksternt udstyr til systemet, bør du begynde tilslutningerne i hver ende af stikpanelet og arbejde dig indad mod midten af panelet. Dermed får du lettere adgang til de nødvendige stik under hele tilslutningsproceduren.

- 1 Monter venstre og højre kabelbeslag på systemet som vist.
- 2 Åbn kabelbeslagene, foretag de nødvendige tilslutninger, før kablerne ned gennem beslagene, og luk beslagene.
- 3 Monter kabeldækslet ved at føre det ned over kabelbeslagene, når du har lavet tilslutningerne. Tapperne (A) skal passe til hullerne i kabeldækslet.
- 4 Tryk let på kabeldækslet, indtil det klikker på plads. For at fjerne kabeldækslet igen skal du trykke tapperne (A) indad og samtidigt løfte dækslet af med fingrene.

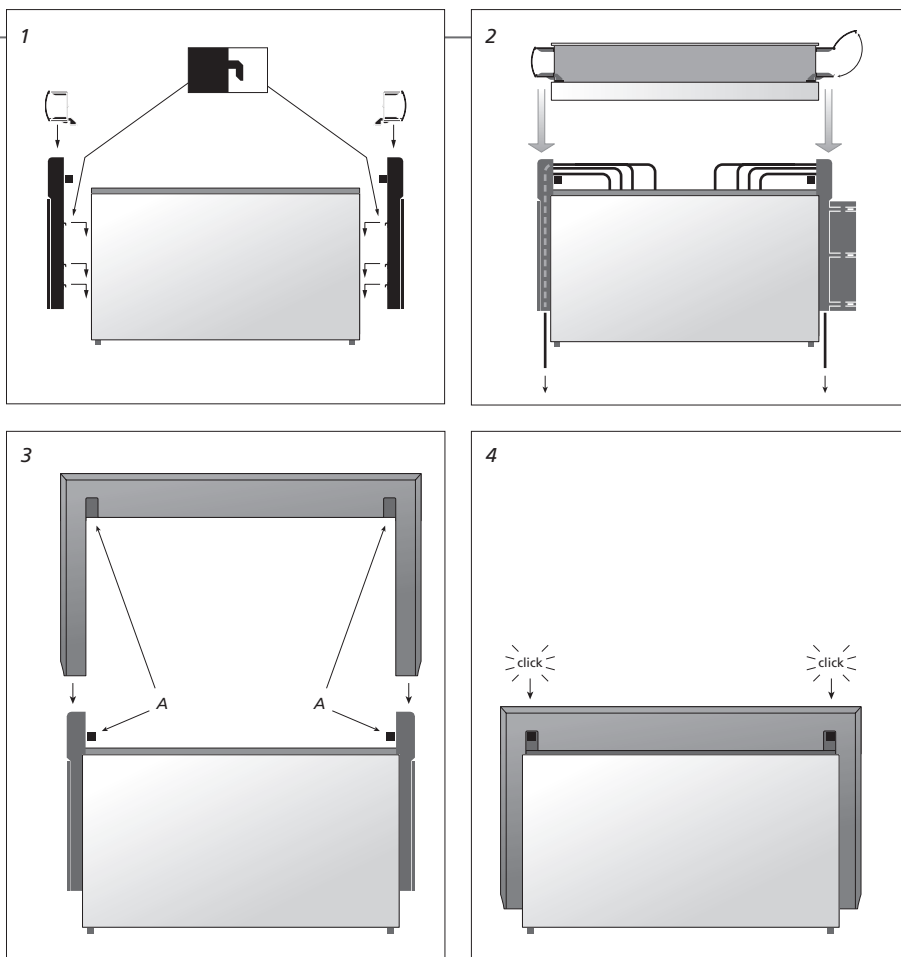

## Vigtigt!

- Ventilation** Sørg for ordentlig ventilation omkring produktet: Der skal mindst være 5 cm luft på hver side af fjernsynet og 10 cm over det. Undgå at tildække ventilationshullerne på bagsiden. Hvis fjernsynet bliver overophedet, vises en advarselsmeddelelse på skærmen. Sæt fjernsynet på standby (det må ikke slukkes!), så det kan køle af. Du kan ikke bruge fjernsynet, mens det køler af.

## IR-modtager

IR-modtageren modtager signaler fra fjernbetjeningen og sender dem til systemet, som derefter sender kontrolsignaler til plasmaskærmen eller andet tilsluttet udstyr.

Placer IR-modtageren på samme væg som skærmen. Hvis IR-modtageren er placeret forkert, kan det lys, som skærmen udsender, hindre fjernbetjeningen af dit fjernsyn.

Når du har monteret IR-modtageren som vist på denne side, skal du slutte den til det 9-benede IR IN-stik på systemet.

Hvis du både har en plasmaskærm og en projektor, og projektorskærmen dækker IR-modtageren, når den anvendes, skal du montere endnu en IR-modtager og slutte den til det andet IR IN-stik på systemet.

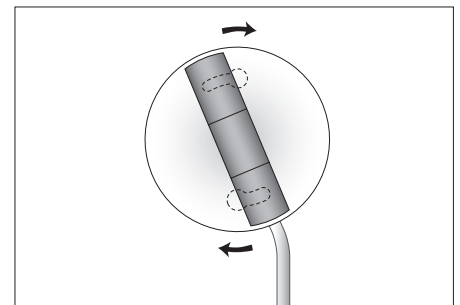
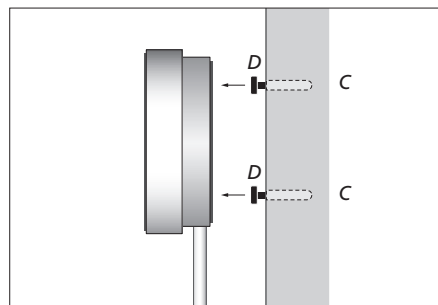
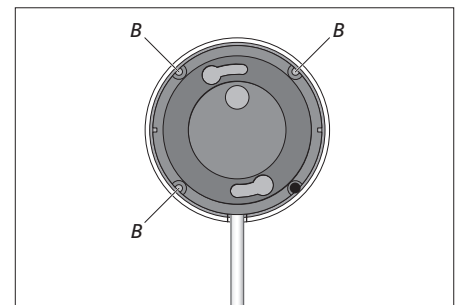
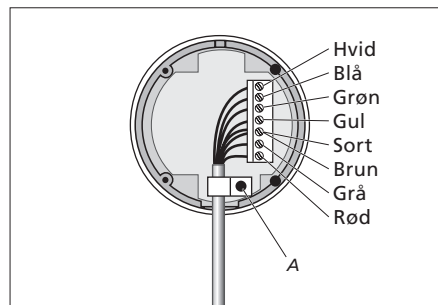
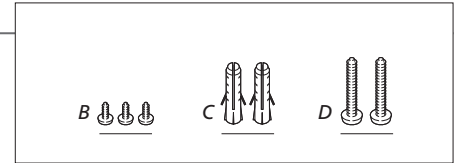
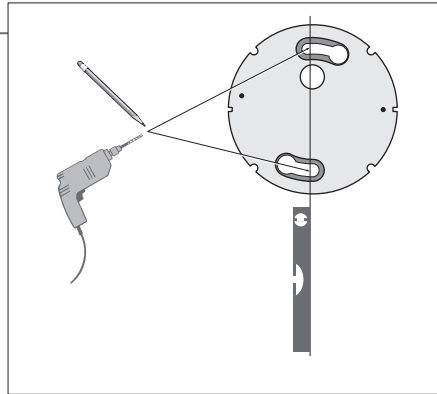

**BEMÆRK!** Lad ikke stillbilleder, som f.eks. logoer, videospil, computerbilleder og almindelige billeder i 4:3-format, blive stående på skærmen i længere tid. Det kan resultere i permanente efterbilleder på skærmen.

## Udvid opsætningen

Dit fjernsyn understøtter mange typer ekstraudstyr. Du kan også tilslutte en projektor eller et Home Automation System, så du kan styre belysningen og gardinerne. Videooptagere kan kun tilsluttes AV 1- eller AV 2-stikket.

### Frakobl fjernsynet

Når du udvider din opsætning, skal fjernsynet være frakoblet strømmen.

→ Sluk for fjernsynet

→ Tag fjernsynets stik ud af stikkontakten.

### Tilslut ekstraudstyr

Produkter fra andre producenter end Bang & Olufsen kan betjenes med Beo5 ved at slutte en IR-sender fra Bang & Olufsen til hvert produkt. Se også s. 38-39.

→ Vælg det relevante stik mærket CTRL

→ Tilslut produktet

### Tænd for fjernsynet

Sæt altid kabelskjulere på, inden fjernsynet slutes til strømmen igen.

→ Sæt alle kabelskjulere på

→ Sæt fjernsynets stik i stikkontakten

→ Tænd for fjernsynet

## Information

#### **AUTOMATISK VALG TIMER-OPTAGER**

Automatisk valg af tilsluttede kilder, når fjernsynet er tændt og registrerer et signal. Aktiver timeroptagelse for en tilsluttet optager. Kun tilgængelig i menuerne AV1 og AV2 og kan kun aktiveres i én af disse menuer ad gangen.

#### **HDMI**

Udstyr tilsluttet via HDMI IN-stikket. Hvis du har indstillet HDMI EXPANDER i menuen TILSLUTNINGER til JA, erstattes valgmuligheden HDMI-C i AV-menuerne med HDMI-C1, HDMI-C2, HDMI-C3 og HDMI-C4.

## Registrer ekstraudstyr

Registrer det udstyr, du har tilsluttet fjernsynet, såfremt det ikke registreres automatisk af fjernsynet. Gentag fremgangsmåden for hver stikgruppe.



Indholdet af menuen TILSLUTNINGER	AV1-AV6	Registrer tilsluttet udstyr
	DISPLAY 1-2	Registrer en tilsluttet skærm og/eller projektor
	HDMI EXPANDER	Aktiver eller deaktiver en HDMI Expander, der er tilsluttet HDMI C-stikket
	LINK	Indstil en linkfrekvens, og aktiver systemmodulatoren
Kilder i menuerne AV1-AV6	NONE	Intet tilsluttet
	V.MEM	Tilsluttet videooptager
	DVD/DVD2	Tilsluttet dvd-afspiller eller -optager
	DTV2 (V.AUX)	Udstyr, såsom en set-top box
	DTV	Udstyr, såsom en set-top box
	V.AUX2	Udstyr, såsom en spillekonsol
	TV	Tilsluttet tv-tuner
	PC	Tilsluttet computer
CENTRE	Til tilslutning af et kildecenter, som kan indeholde op til seks indbyggede kilder (kun i menuen AV1 eller AV2)	

Ovenstående er kun eksempler på registreringer. Du kan registrere udstyr til en hvilken som helst kilde. Det kan også være nødvendigt at registrere ekstraudstyr i Master Link systemet.

**(VGA)** Udstyr tilsluttet via VGA-stikket (AV 5 eller AV 6).  
**(Y, Pb, Pr)** Udstyr tilsluttet via Y-, Pb- eller Pr-stikket (AV 2 eller AV 3).  
**STANDBYINDSTILLINGER** Indstil set-top boxen til at slukke, når du skifter kilde, eller når du slukker fjernsynet. Du kan også vælge, at set-top boxen altid skal være tændt, eller at den skal kunne tændes og slukkes manuelt med fjernbetjeningen.

Sæt fjernsynet op med videokilder og højttalere.

### Videosignaler

Slut dine videosignaler, såsom kabel-, antenne- eller satellitsignal, til stikkene vist på illustrationen til højre.

### Højttalere

Brug Bang & Olufsen Power Link højttalere. Brug de kabler, der følger med højttalerne. Du kan få længere kabler hos din Bang & Olufsen forhandler.

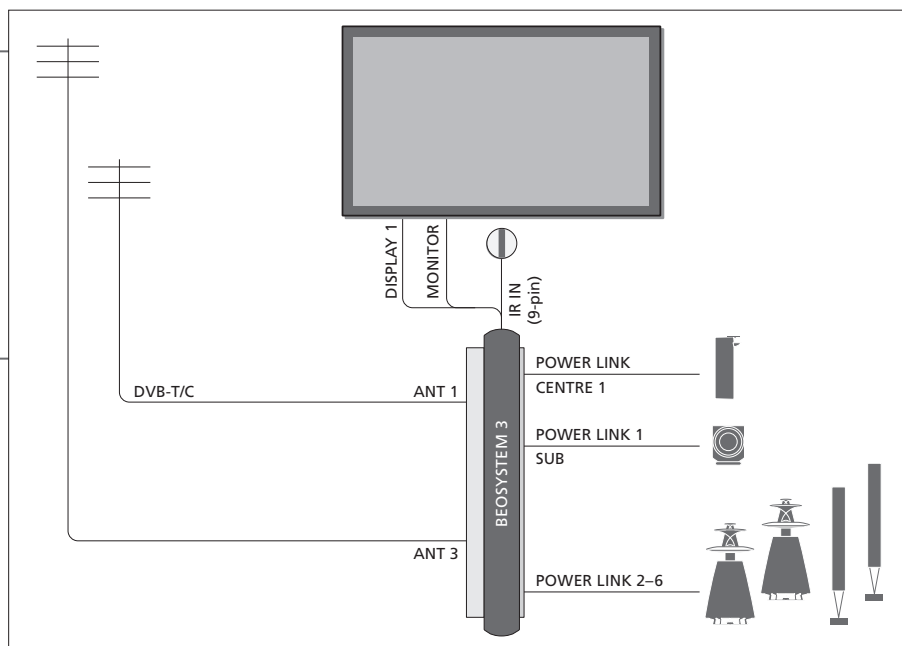

### Ekstra videoudstyr

Tilslut mange forskellige typer videoudstyr på samme tid. Her kan du også se eksempler på kildenavnene, du kan vælge til udstyret, i menuen TILSLUTNINGER.

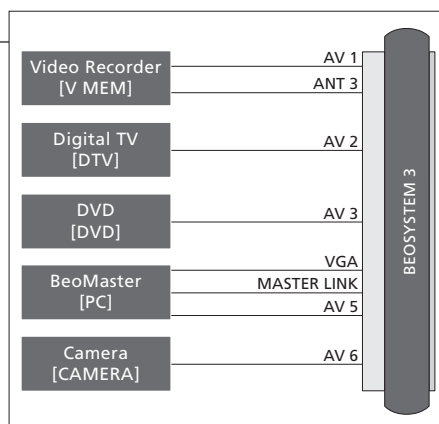

**IR-sendere:** Produkter fra andre producenter end Bang & Olufsen kan betjenes med en Bang & Olufsen fjernbetjening ved at slutte en IR-sender fra Bang & Olufsen til hvert produkt. Forbind hver sender med det relevante stik mærket CTRL i tilslutningspanelet. Monter senderne på produkterne. Hvis du vil bruge den fjernbetjening, der fulgte med produktet, skal du undlade at tildække produktets egen IR-modtager.

## Gode råd

### Udstyr med HDMI-udgang

Udstyr med HDMI-udgang kan tilsluttes ethvert ledigt HDMI-stik, uanset hvilken AV-stikgruppe du har sluttet udstyret til. Se yderligere oplysninger om registrering af tilsluttet udstyr inden brug på s. 37.

Udvid din opsætning, f.eks. en hjemmebiograf, med en projektor og et Home Automation System.

### Hjemmebiografopsætning

Slut en plasmaskærm og/eller en projektor eller et Home Automation System til fjernsynet, så du kan styre belysningen og gardinerne.

Hvis du kun tilslutter en skærm eller en projektor, skal den tilsluttes DISPLAY 1-stikket. Hvis du derimod tilslutter begge dele, skal skærmen tilsluttes DISPLAY 1-stikket, og projektoren tilsluttes DISPLAY 2-stikket. Det er ikke muligt at tilslutte to skærme eller to projektorer på samme tid.

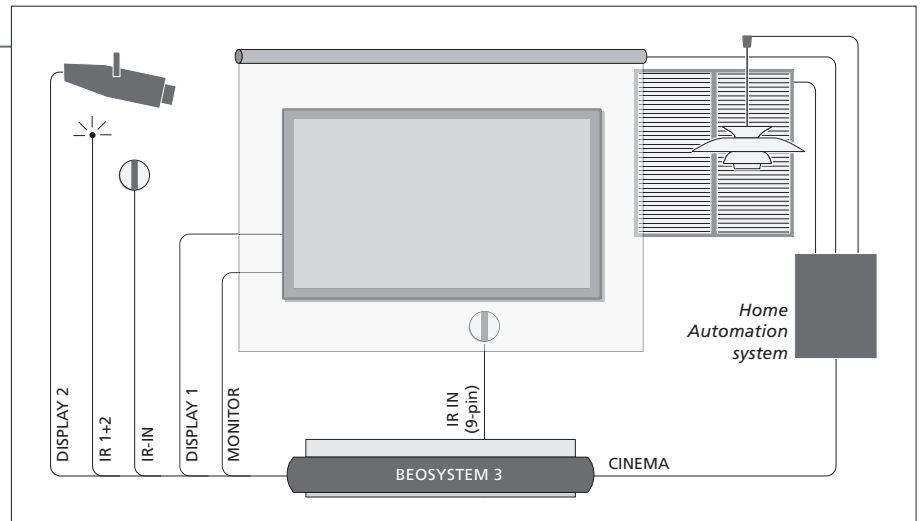

### Netledning og stik

Den medfølgende netledning er specielt beregnet til fjernsynet. Hvis du ændrer netledningens stik eller beskadiger netledningen, kan det påvirke fjernsynets lyd- eller billedkvalitet. Forbind stikket ~ i tilslutningspanelet på dit fjernsyn med en stikkontakt. IR-modtageren lyser rødt, og fjernsynet står på standby og er klar til brug.

## Tilslutningspaneler

Alt udstyr, som du slutter til det primære tilslutningspanel, skal registreres i menuen TILSLUTNINGER. Se s. 37.

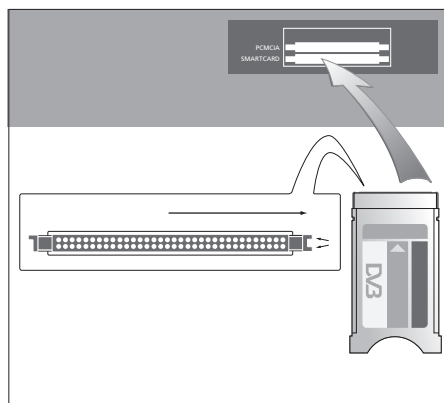
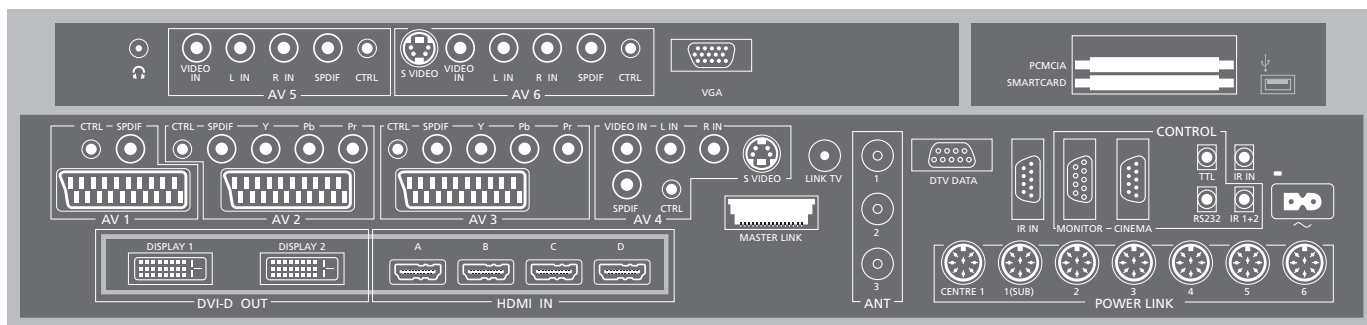

CA-modulet har en hævet kant på den ene side, og to hævede kanter på den anden side. Siden med de to hævede kanter skal vende mod højre. Når kortet indsættes, skal den gyldne chip vende opad.

## Gode råd

**HDMI-kilde** Du kan se to HDMI-kilder på samme tid, hvis den ene af kilderne er tilsluttet enten HDMI A- eller HDMI B-stikket, og den anden kilde er tilsluttet enten HDMI C- eller HDMI D-stikket.

“Gråtonede” stik på illustrationen af det primære tilslutningspanel kan være brugt til interne tilslutninger. Kablerne må ikke frakobles disse stik!

#### AV 1

Stikgruppe til AV-tilslutning af en primær videooptager, set-top box eller andet ekstra videoudstyr.

#### AV 2

Stikgruppe til AV-tilslutning af en sekundær videooptager eller ekstra videoudstyr.

#### AV 3

Stikgruppe til AV-tilslutning af ekstra videoudstyr. Fjernsynet holder en signalvej åben mellem en optager, der tilsluttet et stik i AV 1-gruppen, og en skrivbar kilde, der er tilsluttet et stik i AV 3-gruppen.

Dermed kan du indstille den kilde, der er tilsluttet et stik i AV 3-gruppen, til at tændes automatisk, og indstille en optager tilsluttet AV 1-stikgruppen til tidsindstillet optagelse af kilden i AV 3-gruppen, forudsat at det tilsluttede udstyr understøtter disse funktioner.

#### AV 4

Stikgruppe til AV-tilslutning af ekstra videoudstyr.

#### AV 5

Denne stikgruppe bruges til udstyr, som du ikke ønsker at tilslutte permanent, f.eks. et kamera eller et videokamera. Du kan desuden slutte en BeoMaster til AV 5.

#### AV 6

Denne stikgruppe bruges til udstyr, som du ikke ønsker at tilslutte permanent, f.eks. et kamera eller et videokamera.

#### CTRL (AV 1-AV 6)

Til IR-kontrolsignaler til eksternt udstyr tilsluttet et AV-stik.

#### L-IN, R-IN (AV 4-AV 6)

Højre og venstre linjesignal.

#### VIDEO IN (AV4)

Til et videosignal.

#### Y, Pb, Pr (AV 2-AV 3)

Til videosignaler fra en ekstern kilde, såsom en HDTV-kilde. Du kan bruge stikket sammen med et AV-stik eller et digitalt lyd-stik.

#### SPDIF (AV 1-AV 6)

Stik til digital lydindgang, f.eks. fra en dvd-afspiller.

#### S VIDEO (AV 4, AV 6)

Til S-VHS- eller Hi-8-videokamera.

#### DISPLAY 1-2 (DVI-D OUT)

Tilslut en plasmaskærm og/eller en projektor. Hvis du kun tilslutter en skærm eller en projektor, skal den tilsluttes DISPLAY 1-stikket. Hvis du derimod tilslutter begge dele, skal skærmen tilsluttes DISPLAY 1, og projektoren tilsluttes DISPLAY 2. Det er ikke muligt at tilslutte to skærme eller to projektorer på samme tid.

#### HDMI IN (A-D)

Til en HDMI-videokilde (High Definition Multimedia Interface) eller en computer. Kilderne kan registreres til alle AV-stikgrupperne. Slut en HDMI Expander til HDMI C-stikket.

#### ANT (1-3)

Antenneindgangsstik DVB-T/C (1) fra ekstern antenne/kabel-tv-net, DVB-S (2) fra en parabol, ekstern antenne/kabel-tv-net (3) fra ekstern antenne/analogt kabel-tv-net.

#### LINK-TV

Antenneudgang til fordeling af videosignaler til andre rum.

#### DTV DATA

Til fremtidig brug.

#### MASTER LINK

Til et kompatibelt Bang & Olufsen musiksystem. Stikket bruges også til fordeling af lyd og billede i hele huset via BeoLink eller til tilslutning af en BeoMaster.

#### CENTRE 1

Til en centerhøjtaler, f.eks. BeoLab 7. Se også den vejledning, der følger med højtaleren.

#### IR IN (9-benet)

Til en BeoLink IR-modtager, der giver mulighed for fjernbetjening.

#### MONITOR

Til en plasmaskærm.

#### CINEMA

Til et Home Automation System.

#### TTL/RS232

Kun til brug i hotelopsætninger.

#### IR IN

Til en BeoLink IR-modtager, der giver mulighed for fjernbetjening.

#### IR 1+2

Til en ekstern IR-sender i forbindelse med hjemmebiografopsætninger.

#### ~ Strømsstik

Tilslutning til lysnettet.

#### PCMCIA/SMARTCARD

Til et kort/modul, der giver adgang til digitale satellitkanaler.

#### → USB

Kun til brug ved service.

**POWER LINK 1 (SUB)** Brug en kabeldele til at tilslutte to Bang & Olufsen subwoofere.  
**POWER LINK 1-6** Til eksterne højttalere i en surround sound-opstilling. Se også s. 46-47.

**BEMÆRK!** Videooptagere kan kun tilsluttes stikgrupperne AV 1 og AV 2, da disse stikgrupper er de eneste, der kan bruges til videoudgang. Slut den primære optager til AV 1 og den sekundære optager til AV 2.

## Stik til midlertidige tilslutninger

Tilslut hovedtelefoner, og lyt til et fjernsynsprogram, tilslut et kamera eller en computer, og se billederne på fjernsynsskærmen, eller tilslut et videokamera, og se eller optag dine egne hjemmevideoer.

### Foretag midlertidige tilslutninger

Registrer det tilsluttede udstyr i menuen TILSLUTNINGER, hvis du altid vil kunne aktivere disse stik.

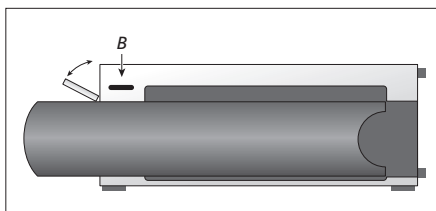
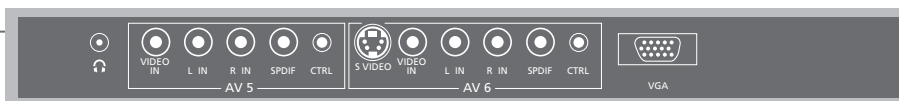

Hvis du vil have adgang til stik til midlertidige tilslutninger, skal du trykke på knappen (B) på højre side af systemet, hvorefter lågen åbnes automatisk. Du kan lukke den igen manuelt.

#### L – R VIDEO

Til et kamera eller et videokamera. Til tilslutning af lyd (venstre og højre lydkanal) og et videosignal.

#### S-VIDEO

Til S-VHS- eller Hi-8-videokamera.

#### SPDIF

Digital lydindgang.

#### CTRL

Til IR-kontrolsignaler til eksternt udstyr.

#### VGA

Til en HD-videokilde eller en computer. Du kan også bruge stikket til tilslutning af en BeoMaster.



Tilslut stereohovedtelefoner.

## Gode råd

**Hovedtelefoner** Drej lydstyrkehjulet hurtigt mod uret for at fjerne lyden fra højttalerne. Drej lydstyrkehjulet til en af siderne for at justere lydstyrken i hovedtelefonerne. Drej lydstyrkehjulet hurtigt mod uret for at gendanne lyden i højttalerne.

### Slut en computer til fjernsynet

Stikket til fjernsynet, computeren og alt det udstyr, der er tilsluttet computeren, tages ud af stikkontakten. Foretag tilslutningerne, og sæt stikkene i stikkontakten igen.

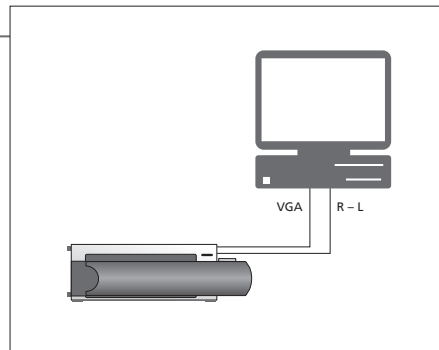

Slut kablet til VGA-/HDMI-stikket på fjernsynet. Forbind computerens lydudgang med R-L-stikkene på fjernsynet, hvis du vil høre lyden i de tilsluttede højttalere.

**Få vist computerbillede** Tryk på kildeknappen PC for at få vist billedet på fjernsynet.

**BEMÆRK!** En computer tilsluttet VGA-stikket skal registreres til AV 5- eller AV 6-stikket i menuen TILSLUTNINGER. En computer, der er tilsluttet HDMI-stikket, kan registreres på alle AV-stik eller -stikgrupper.

## Førstegangsopsætning af fjernsynet

Proceduren for førstegangsopsætning aktiveres, når strømmen sluttes til fjernsynet, og det tændes første gang. Hvis du ønsker at ændre opsætningen på et senere tidspunkt, kan du gå ind i de samme menuer og opdatere dine indstillinger.

### Tænd for fjernsynet

Det tager ca. 20 sekunder for fjernsynet at starte op og blive klar til brug.



Tænd

### Foretag indstillinger

Du føres gennem følgende menuer, første gang du tænder for fjernsynet.\*<sup>1</sup>



Vælg indstilling



Accepter, og gå til næste menupunkt

**MENUSPROG**

Indstil, hvilket sprog skærmmenuerne skal vises på.

**TUNEROPSÆTNING**

Aktiver eller deaktiver intern tv-tuner eller DVB

**TILSLUTNINGER**

Registrer tilsluttet udstyr. Se s. 37

**AUTOMATISK SØGNING**

Indstil tv-kanaler automatisk. Se også s. 24. Kun tilgængelig, hvis tv-tuneren er aktiveret. Se s. 28

## Information

<b>Menusprog</b>	Vælg, hvilket sprog skærmmenuerne skal vises på.
<b>Tv-tuner</b>	Menuen PROGRAMINDSTILLING er kun tilgængelig, hvis tv-tuneren er aktiveret. Se s. 28 og 50.
<b>Tilslutninger</b>	Vælg den type produkter, du har tilsluttet hvert stik. Vælg de anvendte stik, produktnavnet og kildenavnet.
<b>Automatisk søgning</b>	En menu til kanalsøgning vises automatisk på skærmen.

Når førstegangsopsætningen er udført, kan du opsætte højttalere til brug som hjemmebiograf.

### Kalibrer højttalerne

Opsæt højttalerne for at optimere lyden i din lytteposition.

HØJTTALERTYPE	Førstegangsopsætning af højttalere gælder kun højttalere til fjernsynet.
HØJTTALERPLACERING	Efter førstegangsopsætningen kan du opsætte højttalere til brug som hjemmebiograf. Se også <i>Højttaleropstilling</i> på s. 46-47 og <i>Surround sound og hjemmebiograf</i> på s. 20.
HØJTTALERAFSTAND	
HØJTTALERNIVEAU	
LYDJUSTERING	Juster lydstyrke, bas, diskant og loudness, og forudindstil to højttalerkombinationer som standard. Du kan til enhver tid vælge en anden højttalerkombination. Se s. 25.

**Projektor** Hvis du har tilsluttet en projektor, men ikke en skærm, skal du slukke systemet efter førstegangsopsætningen og derefter tænde det igen, før indstillingerne opdateres.

<sup>1</sup>\* BEMÆRK! Når du har foretaget dine foretrukne indstillinger i en menu, skal du trykke på den grønne knap for at fortsætte til næste menu i proceduren for førstegangsopsætning. Følg instruktionerne på skærmen.

# Højtaleropstilling

Slut Power Link højttalere og op til to BeoLab subwoofere til dit fjernsyn, og skab et surround sound-system.

## Vælg højtaleropstilling

Tænd for fjernsynet i fjernsyns- eller hjemmebiograftilstand, før du justerer højtalerindstillingerne for hver tilstand.

→ Tænd for fjernsynet, og åbn menuen TV-OPSÆTNING

→ Vælg LYD i menuen ØVRIGE MULIGHEDER

→ Vælg menu

## Indstil højtalertype

Registrer typen for hver højtaler i menuen. Hver Bang & Olufsen højtaler afgiver en lyd og er fremhævet på skærmen.

→ Vælg menuen HØJTALERTYPE

→ Vælg højtaler, og få vist højtalertype\*<sup>1</sup>

→ **GO**  
Accepter

## Indstil højtalerfunktion

Vælg funktionen for hver tilsluttet højtaler, f.eks. front, bag eller surround. En højtaler kan have mere end en funktion – en funktion i fjernsynstilstand og en anden funktion i hjemmebiograftilstand. Højtalerfunktionen CENTRE 1 kan ikke justeres i fjernsynstilstand.

→ Vælg menuen HØJTALERPLACERING

→ Få vist højtalerfunktion for hver højtaler

→ **GO**  
Accepter

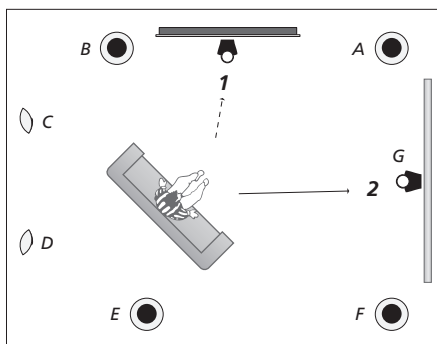

Indstil højtalerfunktion.

Fjernsyn (1)	Hjemmebiograf (2)
A: Højre front (Right front)	Venstre front (Left front)
B: Venstre front (Left front)	Venstre surround (Left surround)
C: Fra	Venstre bag (Left back)
D: Fra	Højre bag (Right back)
E: Venstre bag (Left back)	Højre surround (Right surround)
F: Højre bag (Right back)	Højre front (Right front)
G: Fra	Center (Centre)

## Information

### Lyd under opsætning

Under opsætningen afgiver en højtaler nogle gange en lyd. Kontroller, at navnet på den fremhævede højtaler er det samme som navnet på den højtaler, der afgiver lyden.

### Højtalerfunktioner

#### <sup>1\*</sup> INDSTIL

Du skal vælge surroundhøjtalere, inden du kan vælge baghøjtalere. Vælg, om en CENTER-konfiguration skal være en enkelt højtaler eller et par. Afhængigt af den valgte centerhøjtaler eller højtalere kan INDSTIL være utilgængelig.

**BEMÆRK!** For at lave en hjemmebiografopsætning skal du først skifte til hjemmebiograftilstand. Se flere oplysninger om hjemmebiograf på s. 20.

Hvis du sidder to forskellige steder, når du bruger hjemmebiografopsætningen og den almindelige fjernsynsopsætning, skal du lave to forskellige højttalerindstillinger.

### Indstil højttalerafstand

Angiv den direkte afstand i meter fra din plads til de enkelte højttalere.

→ Vælg menuen  
HØJTTALERAFSTAND

→ Vælg højttaler, og vælg afstand

→ **GO**  
Accepter

### Kalibrer lydniveauet

Hver højttaler afgiver en kalibreringslyd på skift. Juster højttalerne, så de passer til centerhøjttalerens lydniveau.

→ Vælg menuen  
HØJTTALERNIVEAU

→ Vælg AUTOMATISK  
eller MANUEL under  
RÆKKEFØLGE

→ Hvis MANUEL er  
valgt, vælges en  
højttaler, og  
niveauet justeres

→ **GO**  
Accepter

### Få vist det aktive lydsystem

Få vist navnet på det aktive lydsystem for en kilde eller et program på skærmen.

→ Åbn menuen  
TV-OPSÆTNING

→ Vælg LYD i menuen  
ØVRIGE  
MULIGHEDER

→ Vælg menuen AKTIVT LYDSYSTEM

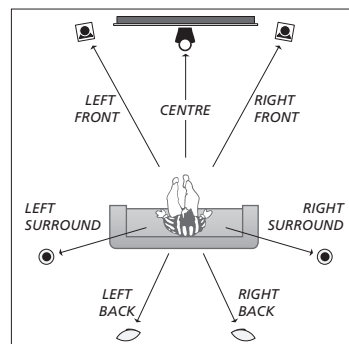

Indstil højttalerafstand.

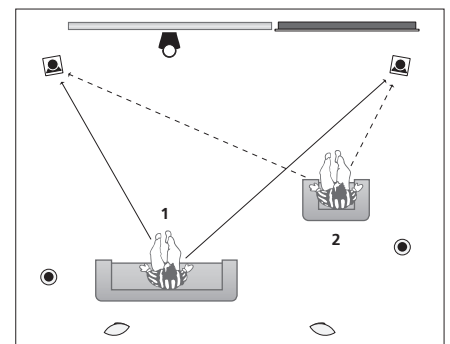

Kalibrer lydniveauet fra to forskellige pladser.

**Højttalerniveau** Kalibrer hver højttaler ud fra centerhøjttaleren for at sikre en optimal surround sound.

**BEMÆRK!** Når du har foretaget højttalerkalibreringen, behøver du ikke kalibrere højttalerlyden igen, medmindre du ændrer opsætningen.

## Yderligere indstillinger

Du kan foretage yderligere indstillinger, f.eks. indstille det korrekte klokkeslæt og dato samt vælge et menusprog.

### Klokkeslæt og dato

Indstil klokkeslættet og datoen. Tryk på **Ur** på Beo5 for at få vist uret i displayet. Det forsvinder igen efter 10 sekunder.

Åbn menuen  
TV-OPSÆTNING,  
og vælg menuen  
ØVRIGE MULIGHEDER

→ Vælg menuen UR

→ Indstil klokkeslæt og dato

→ **GO**  
Accepter

### Menusprog

Vælg, hvilket sprog skærmmenuerne skal vises på.

Åbn menuen  
TV-OPSÆTNING,  
og vælg menuen  
ØVRIGE MULIGHEDER

→ Vælg menuen  
MENUSPROG

→ Indstil sprog

→ **GO**  
Accepter



## Information

**BEMÆRK!** Den nemmeste måde at indstille uret på er ved at synkronisere det med den aktuelle tv-kanals tekst-tv-tjeneste via menuen UR. Hvis tekst-tv ikke er tilgængeligt, kan du indstille uret manuelt.



Generelle indstillinger: Vælg Zone, TV og Menu.

<p><b>1.</b> &lt;◇&gt; GO</p> <p>PROGRAMINDSTILLING*<sup>1</sup></p> <p>TÆND/SLUK VIA TIMER</p> <p>ØVRIGE MULIGHEDER</p>	<p><b>2.</b> &lt;◇&gt; GO</p> <p>REDIGER PROGRAMMER s. 24</p> <p>TILFØJ KANALER s. 24</p> <p>AUTOMATISK SØGNING s. 24</p> <p>MANUEL SØGNING</p> <p>TIMER TIL/FRA s. 23</p> <p>OVERSIGT s. 23</p> <p>MANUEL PROGRAMMERING s. 23</p> <p>WAKE-UP TIMER s. 22</p> <p>TILSLUTNINGER</p> <p>TUNEROPSÆTNING</p> <p>LYD</p> <p>BILLEDJUSTERING s. 25</p> <p>UR s. 48</p> <p>MENUSPROG s. 48</p>	<p><b>3.</b> Foretag indstillinger GO</p> <p>MANUEL SØGNING (EKSTRA) s. 24</p> <p>AV1-AV6 s. 37</p> <p>DISPLAY 1-2 s. 37</p> <p>HDMI EXPANDER s. 37</p> <p>LINK s. 37</p> <p>TV-TUNER*<sup>1</sup> s. 28</p> <p>DVB s. 28</p> <p>LYDJUSTERING s. 25</p> <p>HØJTALERTYPE s. 46</p> <p>HØJTALERPLACERING s. 46</p> <p>HØJTALERAFSTAND s. 46</p> <p>HØJTALERNIVEAU s. 47</p> <p>AKTIVT LYDSYSTEM s. 47</p>
--	---	---

## Rengøring

- Vedligeholdelse** Almindelig vedligeholdelse, såsom rengøring af fjernsynet, er brugerens ansvar.
- Skærm** Brug en blød, tør klud til at tørre støv af skærmen. Brug ikke flydende rensmidler eller rensmidler på spraydåse.
- Kabinet og betjeningspanel** Tør støv af overfladerne med en tør, blød klud. Pletter og snavs kan fjernes med en fugtig blød klud og en opløsning af vand og et mildt rengøringsmiddel, f.eks. opvaskemiddel.
- Aldrig sprit** Brug aldrig sprit eller andre opløsningsmidler til rengøring af fjernsynet.

<sup>1</sup>\* BEMÆRK! Menuen PROGRAMINDSTILLING er kun tilgængelig, hvis tv-tuneren er aktiveret i menuen TUNEROPSÆTNING.

### Bortskaffelse af elektrisk og elektronisk udstyr (WEEE) – Miljøbeskyttelse



Elektrisk og elektronisk udstyr, reservedele og batterier, der er mærket med dette symbol, må ikke bortskaffes sammen med almindeligt husholdningsaffald, og alt elektrisk og elektronisk udstyr, alle reservedele samt alle batterier skal indsamles og bortskaffes separat.

Når elektrisk og elektronisk udstyr samt batterier bortskaffes ved hjælp af de indsamlingssystemer, der anvendes i dit land, beskyttes miljøet og andre menneskers helbred. Desuden bidrages der til en betryggende og rationel anvendelse af naturlige ressourcer. Indsamling af elektrisk og elektronisk udstyr, batterier og affald forhindrer mulig

forurening af naturen med farlige stoffer, som kan være indeholdt i elektriske og elektroniske produkter og udstyr.

Din Bang & Olufsen forhandler kan rådgive dig om den korrekte bortskaffelsesmetode i dit land.

*I tilfælde af, at et produkt er for lille til at vise dette symbol, er det i stedet vist i vejledningen, på garantibeviset eller på emballagen.*

#### Til det norske marked!

Mekaniske og elektroniske komponenter i produktene slites ved bruk. Det må derfor påregnes reparasjoner og utskiftning av komponenter innenfor kjøpslovens reklamasjonstid, som må regnes som vedlikehold av produktene. Slik vedlikehold gir ikke grunnlag for å rette mangelskrav mot forhandler eller leverandør, og må bekostes av kjøper.

Apparater som er koplet til beskyttelsesjord via nettplugg og/eller via annet jordtilkoplede utstyr – og er tilkoplede et koaksialbasert kabel-TV nett, kan forårsake brannfare. For å unngå dette skal det ved tilkopling av apparater til kabel-TV nett installeres en galvanisk isolator mellom apparatet og kabel-TV nettet.

**CE** Dette produkt overholder bestemmelserne i direktiverne 2004/108/EF og 2006/95/EF.

This product incorporates copyright protection technology that is protected by U.S. patents and other intellectual property rights. Use of this copyright protection technology must be authorized by Macrovision, and is intended for home and other limited viewing uses only unless otherwise authorized by Macrovision. Reverse engineering or disassembly is prohibited.

HDMI, the HDMI logo and High-Definition Multimedia Interface are trademarks or registered trademarks of HDMI Licensing LLC.

Manufactured under license from Dolby Laboratories. Dolby, Pro Logic, and the double-D symbol are registered trademarks of Dolby Laboratories.  
Confidential unpublished works.  
Copyright 1992–2003 Dolby Laboratories.  
All rights reserved.

Manufactured under license under U.S. Patent #'s: 5,451,942; 5,956,674; 5,974,380; 5,978,762; 6,487,535; 7,003,467; 7,212,872 & other U.S. and worldwide patents issued & pending.  
DTS, DTS Digital Surround, ES, and Neo:6 are registered trademarks and the DTS logos, and Symbol are trademarks of DTS, Inc.  
© 1996-2008 DTS, Inc.  
All Rights Reserved.





